

# JESI 3D2S

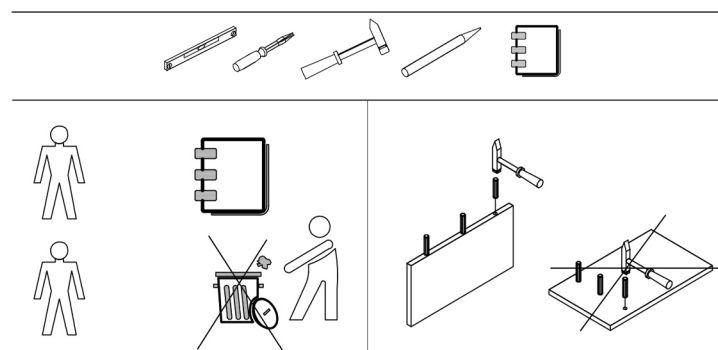
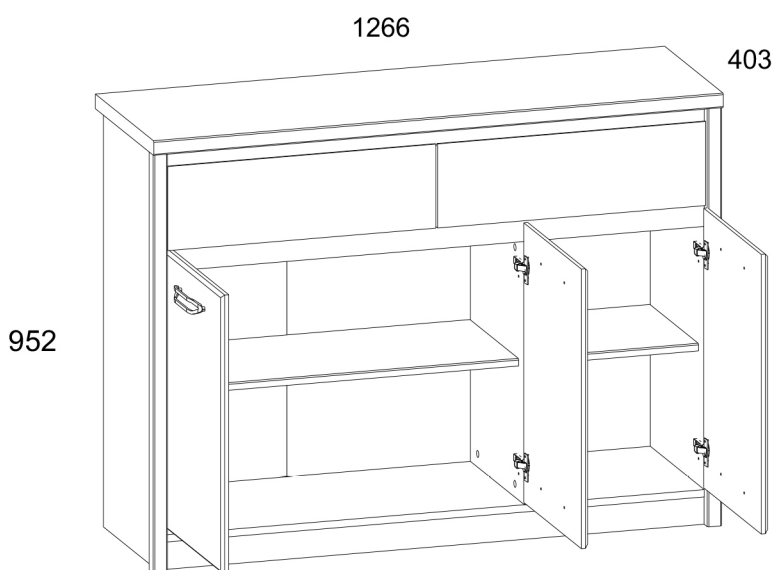

## Használati utasítás.

Csomagolatlan termék vásárlásakor ajánlatos az üzletben ellenőrizni a termék minőségét és hiánytalanságát. A termék összeszerelését a jelen kézikönyvben leírt módon kell elvégezni. Amíg a termék használatban van, a meglazult csavarokat rendszeresen meg kell húzni. Ha például költözés előtt a tárgyakat mozgatni kell a lakásban, akkor a terméket teljesen teherteleníteni kell (matrac). A meglévő támasztékok károsodásának elkerülése érdekében a terméket mozgatás előtt fel kell emelni. A bútoroknak nem szabad vízzel érintkezni. A terméket enyhén megnedvesített puha ronggyal kell leporolni. Az alkatrészek vetemedésének és a termékek elszíneződésének elkerülése érdekében ne helyezze a bútorokat közvetlen napfényre.

Amíg a termék használatban van, TILOS:

- A bútorokat fűtőberendezések közelében, nyers falak közelében és 70% feletti relatív páratartalmú helyiségekben elhelyezni;
- a bútorelemeket 40 C-nál magasabb hőmérsékletre melegíteni;
- a termékkészlet összeszerelése és használata során rálépni a vízszintes panelekre és ablakokra;
- vegyi tisztítószeret használni a bútorok tisztításához;

Gyártói garancia.

1. A termék használatának jótállási ideje - az eladástól számított 24 hónap. A gyártó a jótállási idő alatt garanciát vállal a termékek javítására vagy cseréjére, ha a felhasználó nem szegte meg az üzemeltetési szabályokat.

2. Erre vonatkozó igényeket a fogyasztó közvetlenül ahhoz a kereskedelmi szervezethez nyújthat be, ahol a bútort vásárolta, bemutatva a "Használati utasítást" és a vásárlási bizonylat másolatát.





















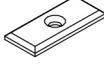

3. A Sideboard termék, amely a "JAZZ" készlet részét képezi, megfelel a GOST 16371-2014, TR TS 025/2012 követelményeinek.

4. A bútorok élettartama - 5 év.

5. A gyártó fenntartja a jogot, hogy a termék kialakításában változtatásokat hajtson végre anélkül, hogy a tervezési és alkalmazási követelményeket veszélyeztetné.

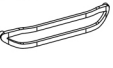
6. A termékek összeszereléséhez szakképzett személy segítségét javasolt igénybe venni. Fontos! Tartsa be az utasításokat a bútorok összeszerelése vagy reklamáció esetén. Igény esetén használja az utasítás jelmagyarázatát.

Kód	Dimenzió				Csomag
13	1266	403	32	1	1/4
32	1200	355	16	1	3/4
33	1200	371	16	1	3/4
73	798	335	16	1	1/4
84	382	335	16	1	3/4
111	916	394	32	1	4/4
112	916	394	32	1	4/4
143	264	371	16	1	3/4
145	576	371	16	1	3/4
160*	596	184	16	1	2/4
161*	596	184	16	1	2/4
176	320	100	16	2	1/4
177	320	100	16	2	1/4
188	534	100	16	2	1/4
207	398	612	16	3	1/4
263	1200	70	16	1	3/4
264	1200	60	16	2	3/4
312	564	325	2,5	2	1/4
342	881	404	2,5	1	4/4
352	881	820	2,5	1	4/4

<b>A1</b>  30	<b>A2</b>  30	<b>C1</b>  8x35 40
<b>E6</b>  6	<b>D1</b>  6	<b>I</b>  1
<b>G</b>  1,5x26 40	<b>L1</b>  320 2	<b>N1</b>  5
<b>R102</b>  3,5x16 18	<b>R3</b>  3x20 23	<b>R23</b>  6,3x13 12
<b>R24</b>  7x50 8	<b>R27</b>  5,0x13 20	<b>S3</b>  3
<b>S5</b>  16	<b>Q</b>  11	<b>Z10</b>  300 2
<b>P1</b>  8	<b>H28</b>  3	<b>M4</b>  M4x22 6
		<b>B5</b>  10x50 1
		<b>U</b>  1

**I**

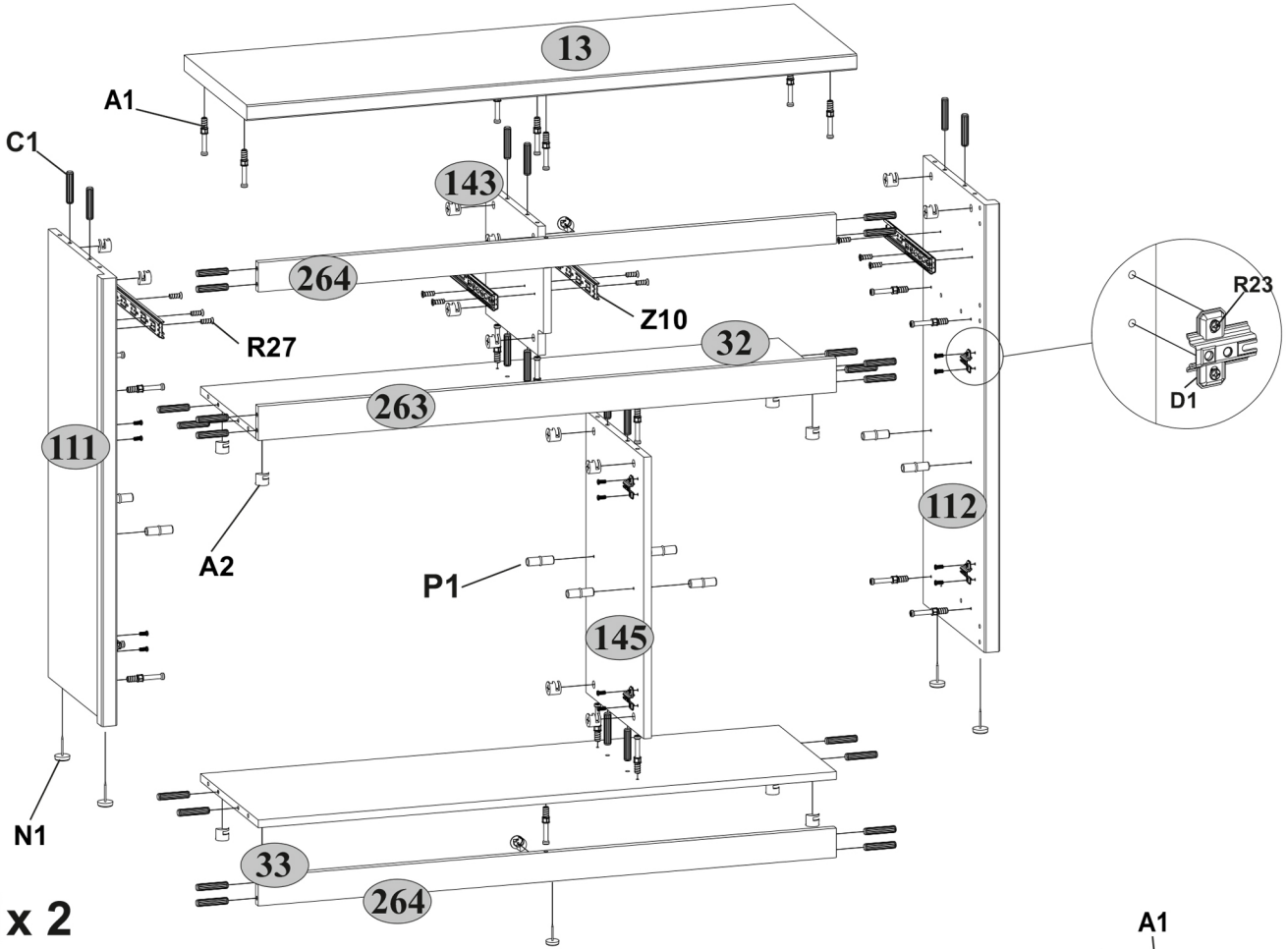

**II x 2**

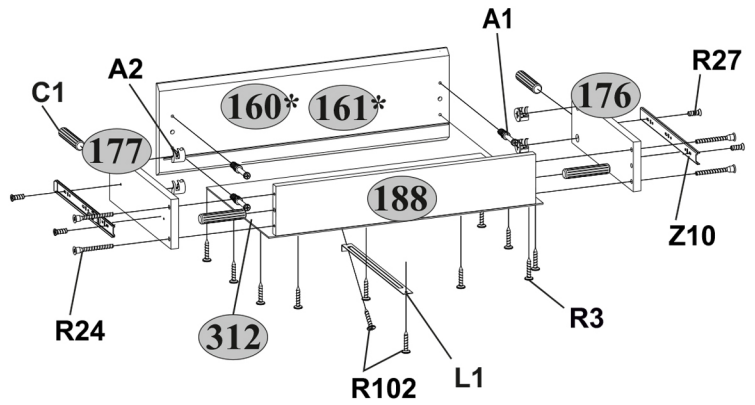
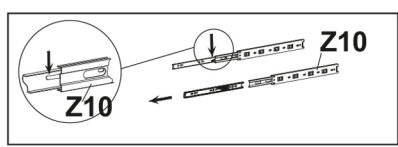

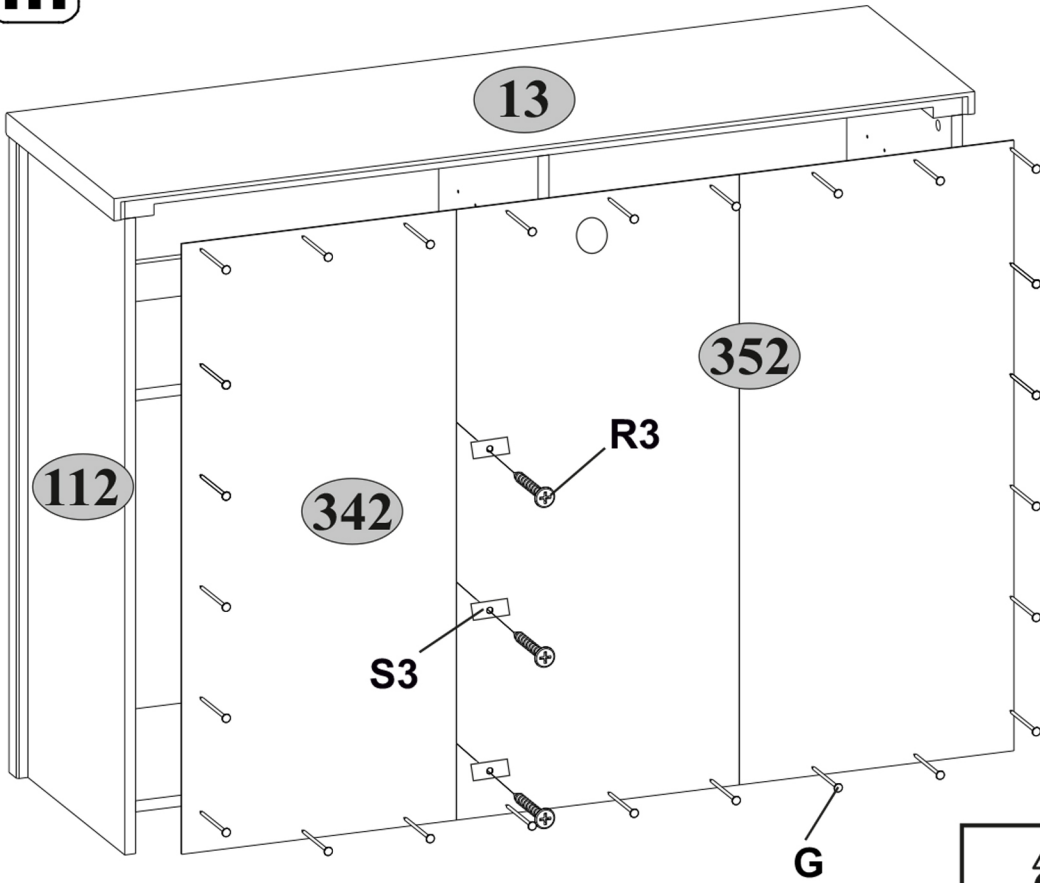

### IV

